

Pompes Pneumatiques DEPA

Série L

**certifiée
EHEDG**



Pompes Inox poli miroir
Tailles DL-25, 40, 50 et 80

FDA



Pompes Inox électropoli
Tailles DL-15, 25, 40 et 50

Caractéristiques et avantages

Caractéristiques

- Constructions : inox 316L électropoli, 304 et 316L poli miroir
- 4 tailles : 1/2 à 3"
- Auto-amorçage avec forte aspiration à sec
- Nombre de pièces limité
- Distributeur d'air interne totalement protégé
- Construction compacte

Avantages

- Robuste et fiable
- Faible consommation d'air comprimé
- Encombrement minimum
- Fonctionne à vide sans aucun dommage
- Démontage facile et rapide

Utilisations

- Sauces alimentaires avec marquants
- Compotes avec morceaux de fruits
- Crèmes cosmétiques, produits pharmaceutiques



Chimie







Cosmétique



Alimentaire



Pharmacie

				
Type	DL..-SF	DL..-SLV	DL..-SUV	DL..-UEV
Domaines d'utilisation (1)	Boissons	Alimentaire	Cosmétique	Pharmacie
Tailles	15			
Diamètre des connexions en mm	25 40 50	25 40 50 80	25 40 50 80	25 40 50 80
Parties métal. Mouillées Inox Construction Polissage Etat de surface	316 L moulée électro-poli	304 mécano-soudée poli.manuel Ra < 3,2 µ	316L mécano-soudée poli.manuel Ra < 3,2 µ	316L mécano-soudée poli.manuel + électro.p Ra < 0,8 µ (2)
Côté air et extérieur Bloc central Chambre côté air	Alu nickelé Inox sur DL..-SFS Inox 1.4301	Inox 1.4301 Inox 1.4301	Inox 1.4301 Inox 1.4301	Inox 1.4301 Inox 1.4301
Membranes	EPDM Gris clair EPDM Noir E4 (PTFE)	EPDM Gris clair EPDM Noir E4 (PTFE)	EPDM Gris clair EPDM Noir E4 (PTFE)	EPDM Gris clair EPDM Noir E4 (PTFE)
Clapets	Avec siège rapporté	Sans siège rapporté	Sans siège rapporté	Sans siège rapporté
Démontage (rapide) Membranes Clapets	Colliers + boulons Boulons	Colliers + boulons Rac. Filets ronds démontage rapide	Colliers + boulons Rac. Filets ronds démontage rapide	Colliers avec démontage manuel Rac. Filets ronds démontage rapide
Collecteurs	1 pièce	1 pièce	3 pièces, orientable	3 pièces, orientable
Connexions	Tri-clamp	SMS DIN 11851 Tri-Clamp	SMS DIN 11851 Tri-Clamp	SMS DIN 11864-1 Tri-Clamp
Support	Base fixe 4 pieds	Central, pivotant 3 pieds	Central, pivotant 3 pieds	Central, pivotant 3 pieds
Certificats	FDA ATEX	FDA ATEX CE 1935/2004	FDA ATEX CE 1935/2004	FDA EHEDG ATEX CE 1935/2004
OPTIONS				
Colliers à démontage rapide	Non	Oui	Oui	Série
Surface Ra < 0,5µ	Non	Non	Non	Oui
Clapets battants	Non	Oui (3)	Oui (3)	Non
Deux roues + poignée	Non	Oui (4)	Oui (4)	Non

(1) Option : Ra < 0,5 µ

(2) Autres utilisations : liste des produits pompés sur demande

(3) Clapets battants sur tailles 40 et 50

(4) Deux roues + poignée pour tailles 25, 40 et 50 - Chariot à 4 roues pour taille 80

Courbes de performances Série DL...-SLV membranes EPDM

Courbes spécifiques suivant membranes sur demande

Performance DL 25

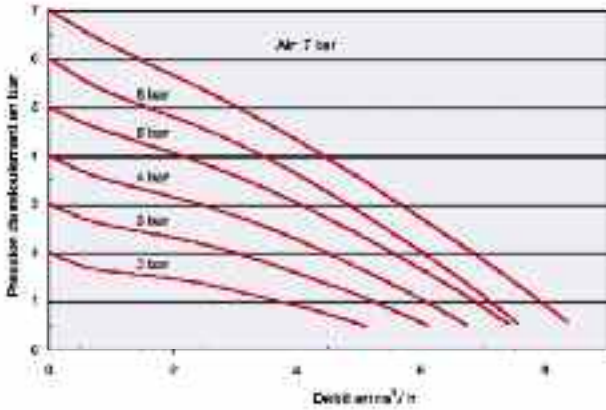

Performance DL 40

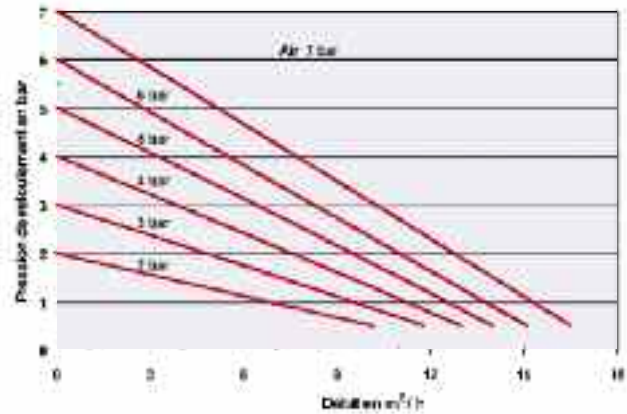

Performance DL 50

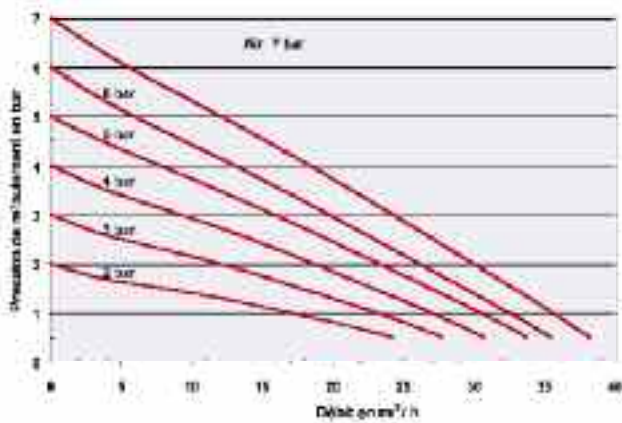

Performance DL 80

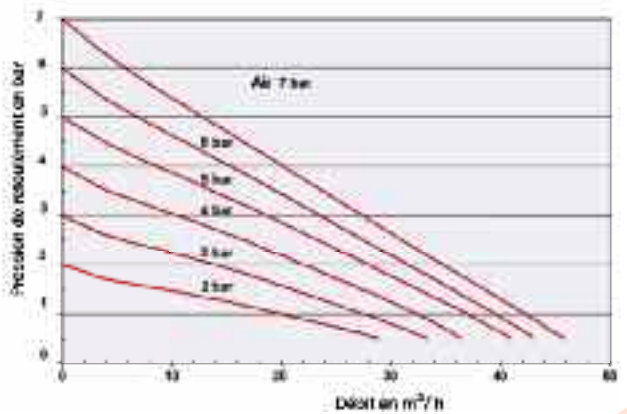

Courbes en eau à 20°C

Dimensions (Série DL...-SLV)

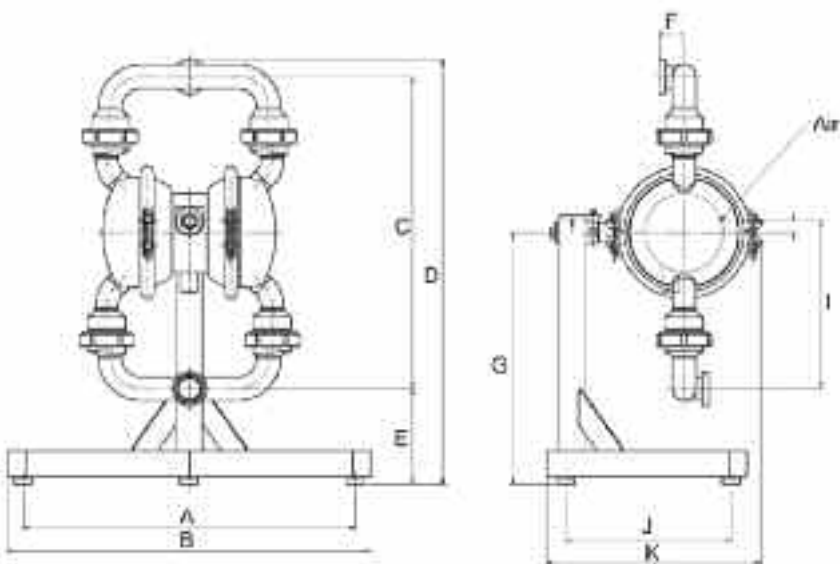

	Taille			
	25	40	50	80
A	512	512	762	762
B	571	571	834	834
C	413	575	714	857
D	618	705	974	1063
E	179	98	220	152
F	50	55	57	100
G	285	385	578	559
I	225	306	384	453
J	256	256	381	381
K	334	357	492	534
Air	3/8"	3/8"	3/4"	3/4"
Poids	20 Kg	30 Kg	52 Kg	80 Kg

Pour SUV/UEV, plans spécifiques sur demande.

Courbes de performances Série DL...-SF membranes EPDM

Courbes spécifiques suivant membranes sur demande

Courbes en eau à 20°C

Performance DL 15

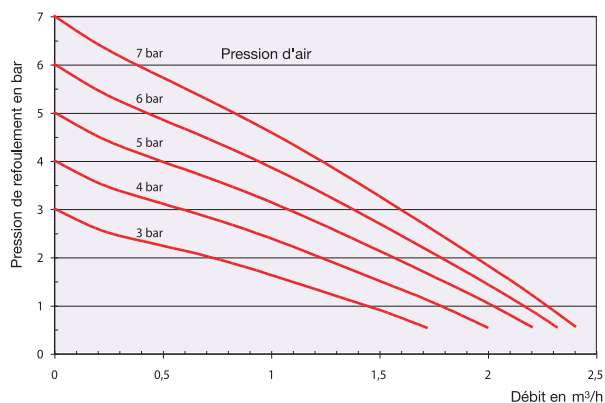

Performance DL 25

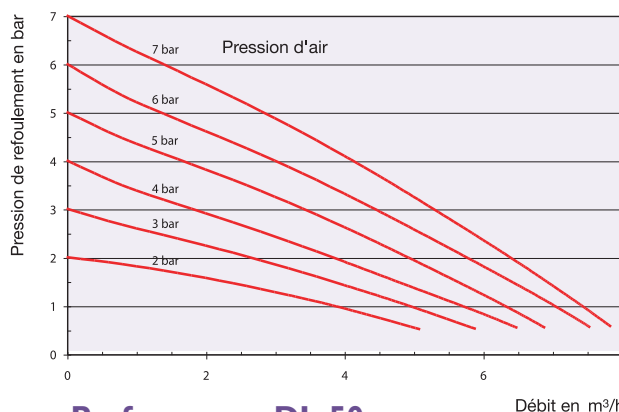

Performance DL 40

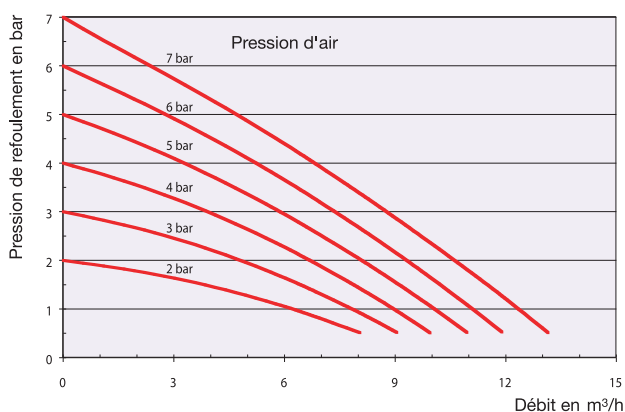

Performance DL 50

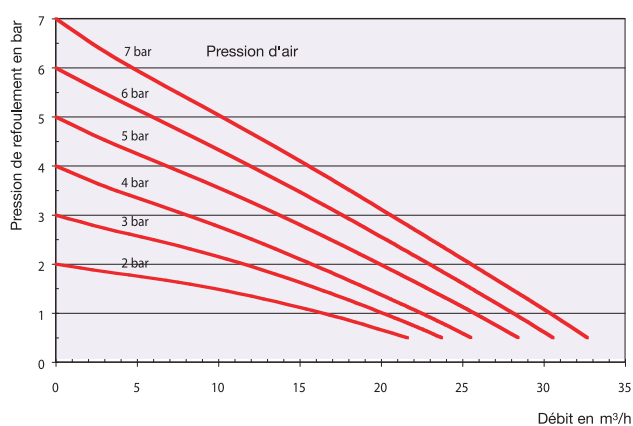

Dimensions (Série DL...-SF)

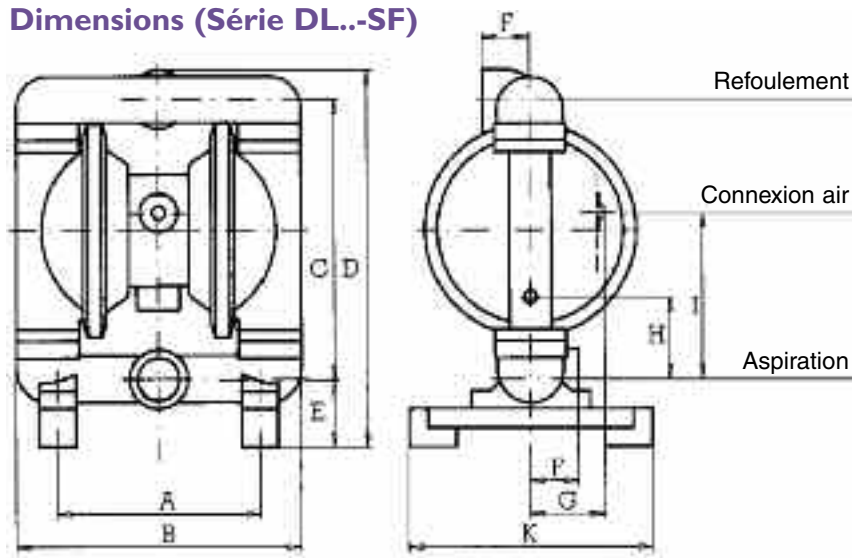

	Taille			
	15	25	40	50
A	156	190	220	280
B	190	236	310	410
C	180	249	305	414
D	223	322	410	540
E	32	61	72	88
F	28	35	50	65
G	34	82	82	107
H	-	71	93	125
I	90	142	178	245
K	122	200	255	340
connexion air	1/4"	3/8"	3/8"	3/4"
Ø int. passage	15	26	36,8	50
Ø ext. ferrule Clamp	34	50,5	64	77,5
Poids	7 Kg	13 Kg	24 Kg	50 Kg



B.P. 395 - 92541 MONTROUGE Cedex
Tél. : 01 55 48 09 00 - Fax : 01 47 35 79 54
E-mail : mesa@mesa.fr
www.mesa.fr